

MiniSIRIO

• CARATTERISTICHE TECNICHE
Vano in muratura

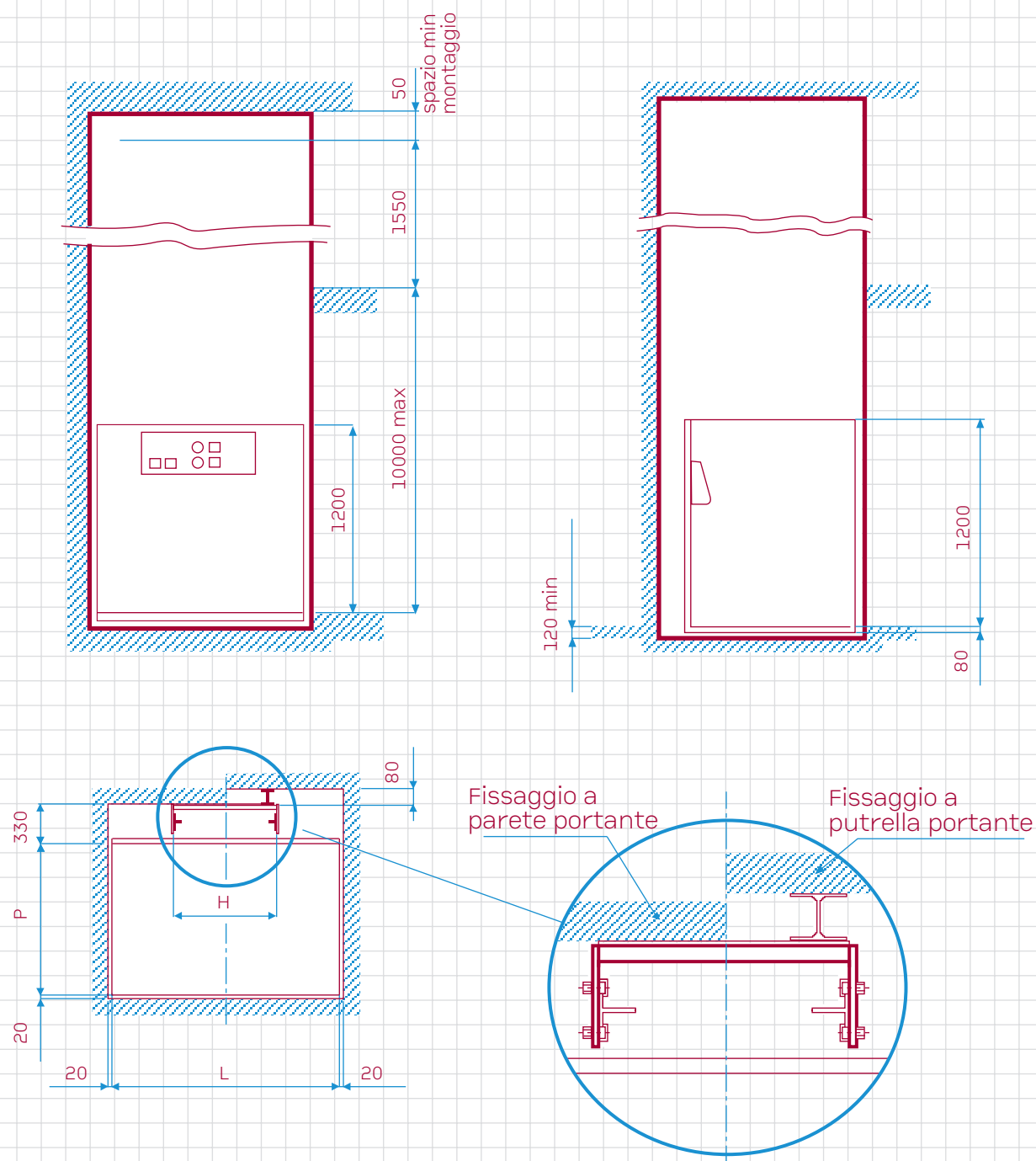

Dimensioni (incastellatura portante e vano in muratura)									
versione	L	P	H	B	M	A	C	D	N
Standard	1000	1000	650	1140	1180	1040	1350	1450	1490
	1400	1000	850	1540	1580	1440	1350	1450	1490
	1400	1100	850	1540	1580	1440	1450	1550	1590
Minima	600	600	500	740	780	640	950	1050	1090
Massima	1500	1350	850	1640	1680	1540	1700	1800	1840

Tutte le misure riportate su questo manuale sono espresse in millimetri. I dati dichiarati nel presente manuale sono indicativi e non impegnativi. Extrema si riserva di apportare qualsiasi modifica che riterrà opportuna.

• CARATTERISTICHE TECNICHE > Incastellatura autoportante

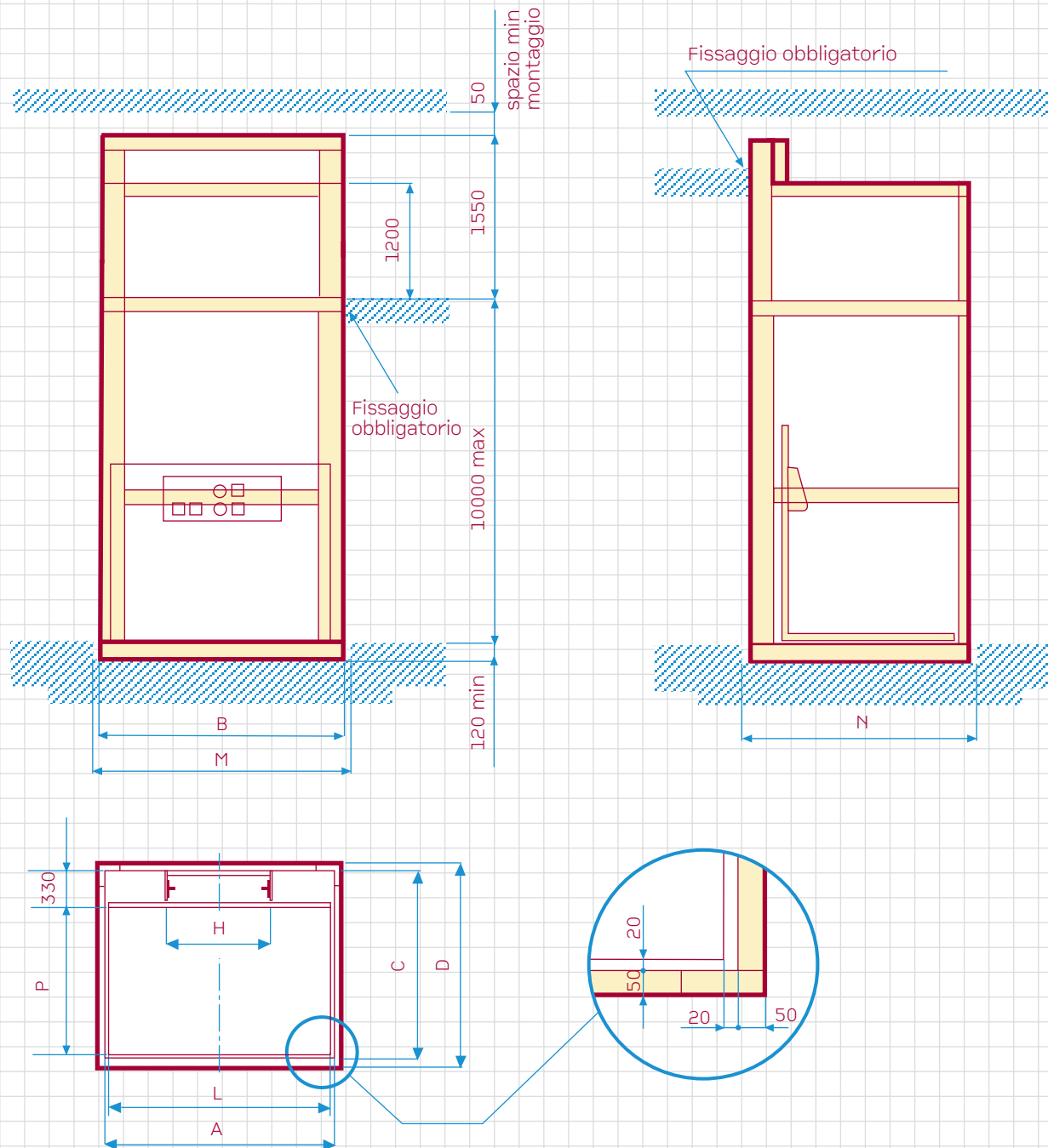

L = larghezza pedana
 P = profondità pedana
 A = larghezza interno incastellatura
 B = larghezza esterno incastellatura
 C = profondità interno incastellatura

D = profondità esterno incastellatura
 H = distanza tra le guide
 M = larghezza fossa
 N = profondità fossa

Specifiche						
Portata Kg (daN)	Peso cabina Kg (daN)	Peso guide Kg (daN)/m	Potenza (kW)	Tensione di alimentazione	Voltaggio circuiti comando (V)	Velocità (m/s)
250	200	7,5	1,5	230 V - 50 Hz	24 (cc)	0,15

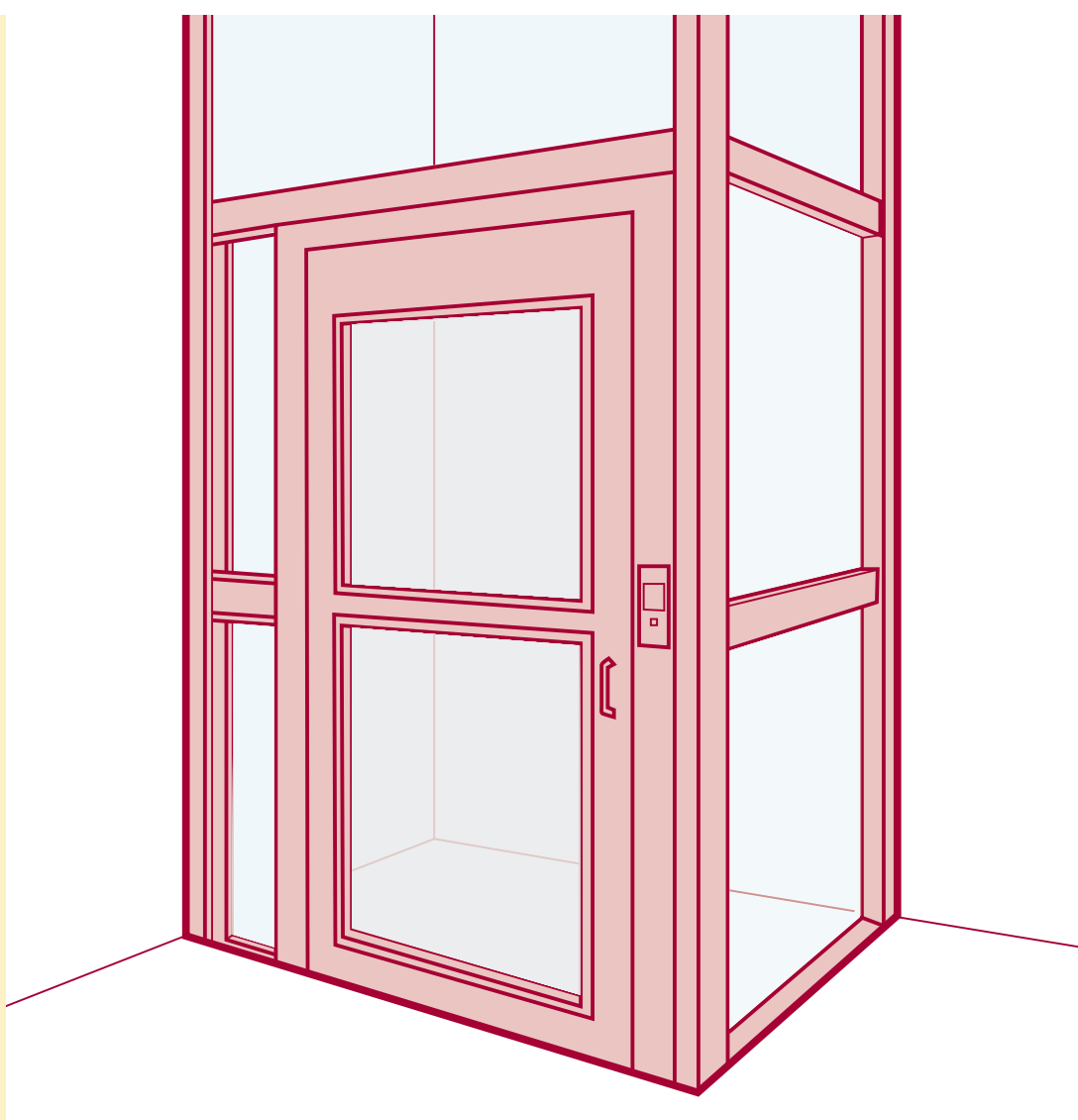

MiniSIRIO

• DISPOSIZIONE PORTE

Porta panoramica DX

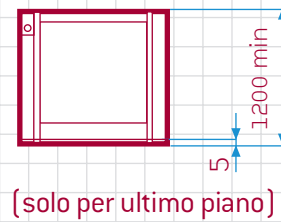
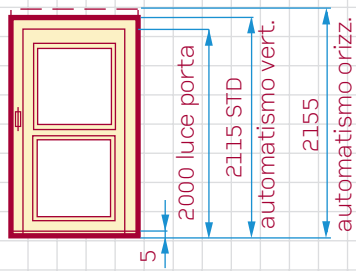

(solo per ultimo piano)

Porta panoramica SX

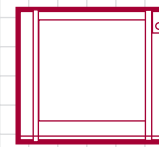
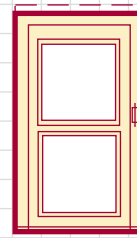

(solo per ultimo piano)

• PROFILI DI ALLUMINIO PER TELAIO PORTA

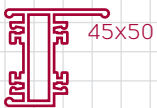
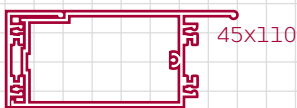
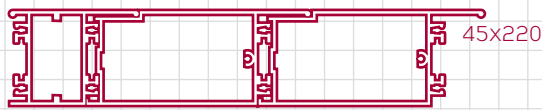

Lato superiore

Lato cerniere

Lato serratura

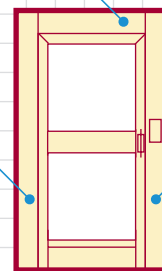

Lato superiore: profilo 45x5 non disponibile - profilo 45x50 non disponibile con serratura nel profilo superiore.
 Lato serratura: profili 45x5 e 45x50 utilizzati con serratura nel profilo superiore e con pulsantiera a distanza.
 Lato cerniere: profilo 45x5 utilizzato con cerniere da portoncino solo su struttura autoportante.

• APPARATO COMANDO

Centralina idraulica (STD)
peso a vuoto 30 Kg (daN)

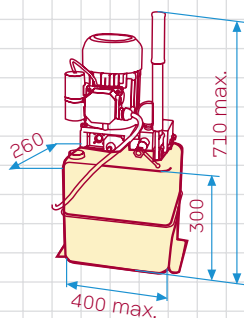

Optional
Centralina con
pompa a vite
peso a vuoto
39 Kg (daN)

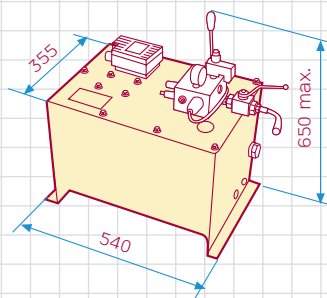

Armadio (Optional
per esterno)
peso a vuoto 57 Kg (daN)

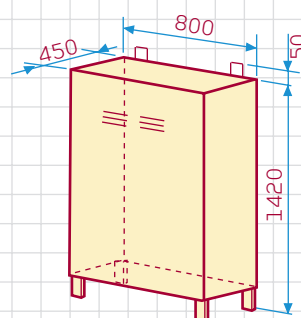

Quadro elettrico
collegato alla linea
230 V - 50hz
Peso 11 Kg (daN)

